



BALT
創新·用心·貼心

衡碁科技
BalTech Co., Ltd.

ROTA - 300K

高速主軸平衡機

- ◆ 平衡等級 ISO1940 G1.0
- ◆ 平衡轉速達20萬轉
- ◆ 免試重平衡校正
- ◆ 內藏式高速主軸專用

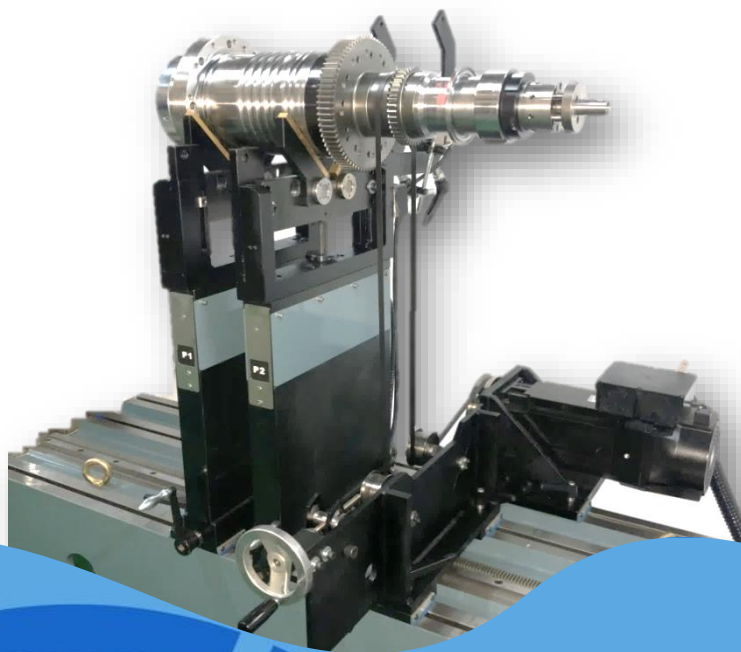

更快 更穩 更準

衡碁技術不斷的在創新，設計貼近使用者的需求，簡單、快速量測外，對於平衡的品質我們更是錙銖必“校”。ROTA-300K適用重型300Kg重以下轉子，主要應用於泵軸、水輪、葉輪、風扇、馬達轉子、車葉馬達、滾筒、工具機主軸..等等，批量平衡(動、靜不平衡)檢測。本機採用伺服節能馬達驅動，可經由皮帶傳動帶動轉子；軸結式萬向接頭傳動帶動轉子；或由待測轉子馬達自驅方式轉動。測試方式多樣化，具備高精度、穩定性強、反應快及效率高之優點，是您不可或缺的設備。

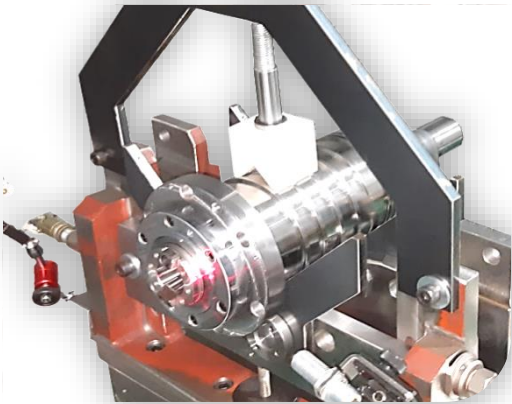

■ 高精密、高穩定度的要求

量測準度高、機差沒煩惱，平衡一次到位減少工時

■ 人性化操作介面

具備簡單操作流程，讓操作者輕鬆快速的使用

■ 重量型轉子基座設計

專為重型負荷轉子設計，富有穩固可抗震的基座

■ 具備多樣化測試方式

可調整支撐點，快速換線，平衡機更富彈性

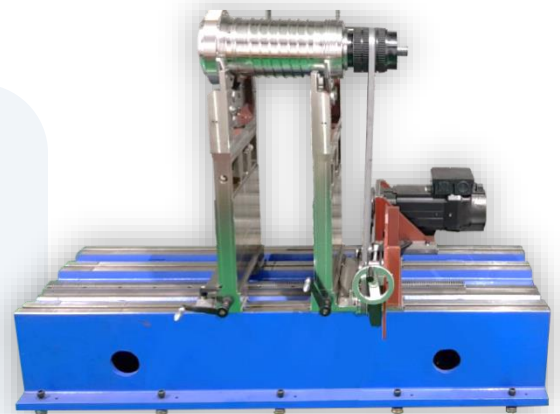

■ 標準轉子檢驗/校正機台

標準件隨時掌握機台精度,良率高

■ 機器內校最佳利器

不平衡量標準件廠內校驗更方便

ROTA-300 K 配備與功能



免做試重程序，輸入半徑既可量測。

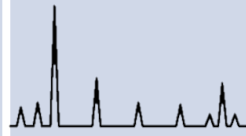

頻譜分析、背景震動檢測。

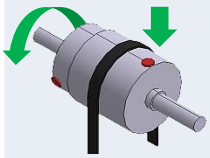

自動定位定位不平衡修正位置。



ISO 1940 計算機。

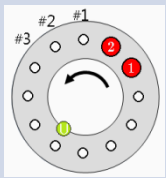

自動分量運算。



安全防護、緊急開關。

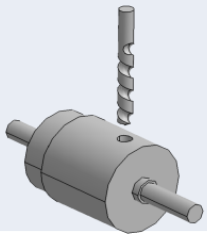

不平衡量鑽孔大小、深度計算。

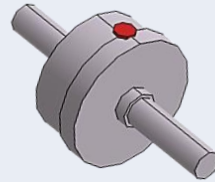

單平面動平衡。

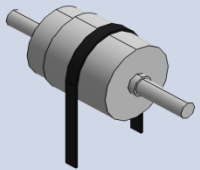

平衡機皮帶驅動，進行不平衡量測。

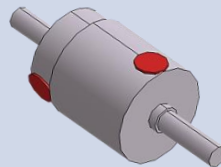

雙平面動平衡 / 三平面動平衡。

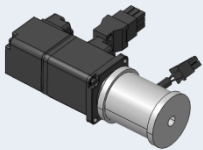

待測物自附馬達驅動，進行不平衡量測。



觸控銀幕。

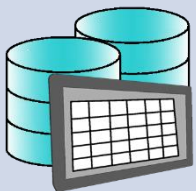

紀錄及統計來料，Excel 格式報表輸出。

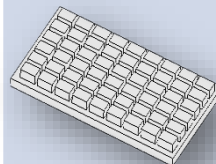

防水、防塵、防油鍵盤。



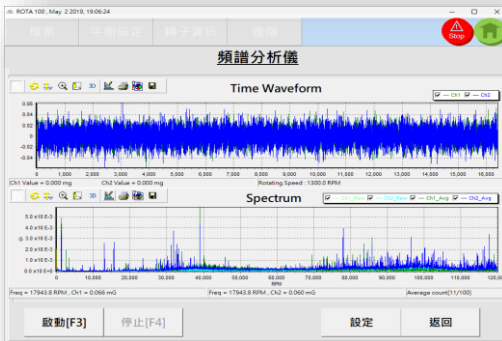
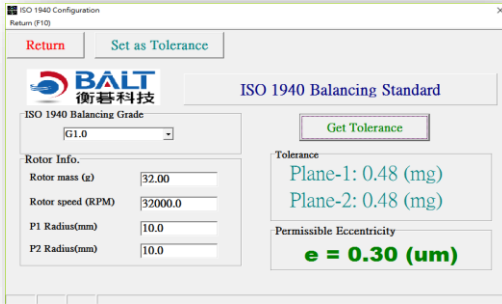
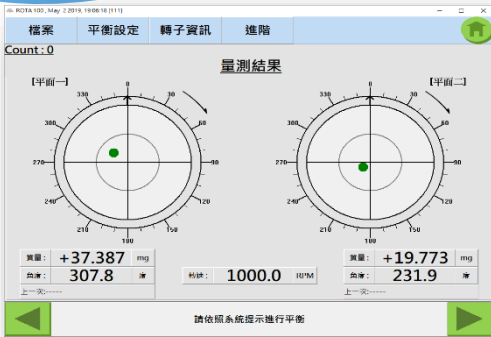

■ 軟體操作簡單，不是平衡專家也很容易上手

- 單面/雙面/三面測量顯示
- 加質量或減質量彈性應用
- 頻譜分析/轉子動態分析
- 背景震動檢測
- Go/No Go 自動判定
- ISO1940 國際規範允收標準
- 歷史紀錄及動平衡報告輸出

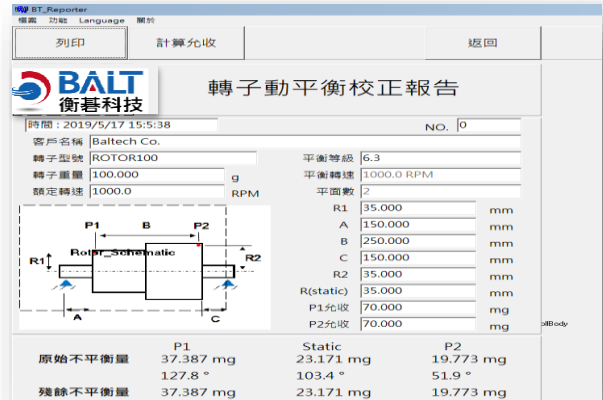

ROTA- 300K Horizontal Balancing-Machine

Advantage Characteristics

平衡測量平面	單面/雙面/三面	顯示 單位	ug/mg/g/ kg
顯示方式	圖形化顯示	測量模式	高精度 / 快速
語言介面	中/簡/英	分量計算	Yes
適用 作業系統	Win7/8/10	標準轉子檢驗功能	Yes
Go/NoGo 自動判定	Yes	加質量/減質量顯示	Yes
背景震動檢測	Yes	ISO 1940 計算機	Yes
自動原點定位	Yes	參數檔案管理系統	Yes
震動頻譜分析儀功能	Yes	RS232 輸出	(option)

>>>>> **More Rapid** >> **More Stable** >> **More Precise**

ROTA-100K / 300K / 1T Hardware Specifications

標準規格	ROTA-100K	ROTA-300K	ROTA-1T
最大待測轉子重量	100Kg	300 Kg	1000 Kg
待測轉子最大直徑	<750mm	< 1,300mm	< 1,600mm
皮帶驅動部位直徑	20 - 300mm	20~450 mm	40~600 mm
支撐間 中心 距離	50~1000 mm	50 - 1,500mm	150 - 1,800mm
平衡轉速範圍(註1)	30 - 100,000 RPM	30 - 100,000 RPM	30 - 100,000 RPM
適用轉子軸心	<150 mm	<200 mm	<500 mm
轉子驅動方式	AC 伺服節能馬達	AC 伺服節能馬達	AC 伺服節能馬達
機台尺寸(LxWxH)	--	參考下圖	--
輸入電源	AC 220V · 三相	AC 220V · 三相	AC 220V · 三相

註1: 依據轉子半徑不同，最高轉速會有所不同。

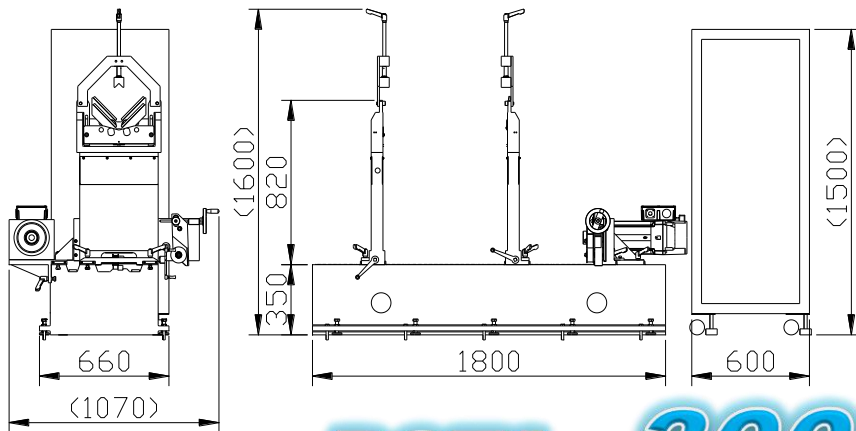
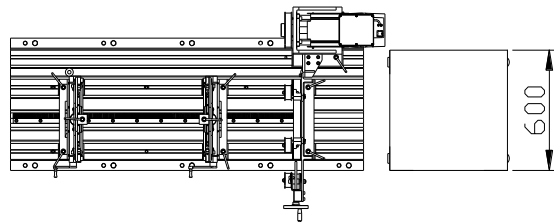

ROTA 300K

(Unit : mm)

ROTA - 300K

Horizontal Balancing-Machine

BALTech Co. Ltd.

衡碁科技有限公司

台灣新竹縣湖口鄉中正二路 122 號

[Http://www.baltech.com.tw](http://www.baltech.com.tw)

Tel:+886-3-590-8611(代表號)

Fax:+886-3-590-3983